

**JUNTA DE COMPENSACIÓ DE LA UNITAT  
D'ACTUACIÓ Nº 19 DEL PLA GENERAL  
D'ORDENACIÓ URBANA, DE LA ROCA  
DEL VALLÈS**

**- PROJECTE D'URBANITZACIÓ -**

**Unitat d'Actuació nº 19 del Pla General  
d'Ordenació  
Urbana de La Roca del Vallès**

**PLÀNOLS**



**GENER DE 2015**

Segons la llei 39/2015 del procediment administratiu podeu accedir a la següent url que l'indiquem per verificar aquest document

Codi Segur de Validació a0939d01b5a24aa9bce2f4606e61b7c7001

Data document: 11/12/2017

Url de validació <https://sedesimplifica01.abiscloud.com/absis/di/ax/di/xabsaweb/castellano/asp/verificadorfirma.asp?nodeabsisini=027>

Metadades Origen: Origen administració Estat d'elaboració: Original



## DOCUMENT NUM 2 .- PLÀNOLS

	Segons la llei 39/2015 del procediment administratiu podeu accedir a la següent url que l'indiquem per verificar aquest document	
	Codi Segur de Validació	a0939d01b5a24aa9bce2f4606e61b7c7001
	Url de validació	<a href="https://sedesimplifica01.absiscloud.com/absis/di/arx/di/absweb/castellano/asp/verificadorfirma.asp?nodeabsisini=027">https://sedesimplifica01.absiscloud.com/absis/di/arx/di/absweb/castellano/asp/verificadorfirma.asp?nodeabsisini=027</a>
	Metadades	Origen: Origen administració Estat d'elaboració: Original



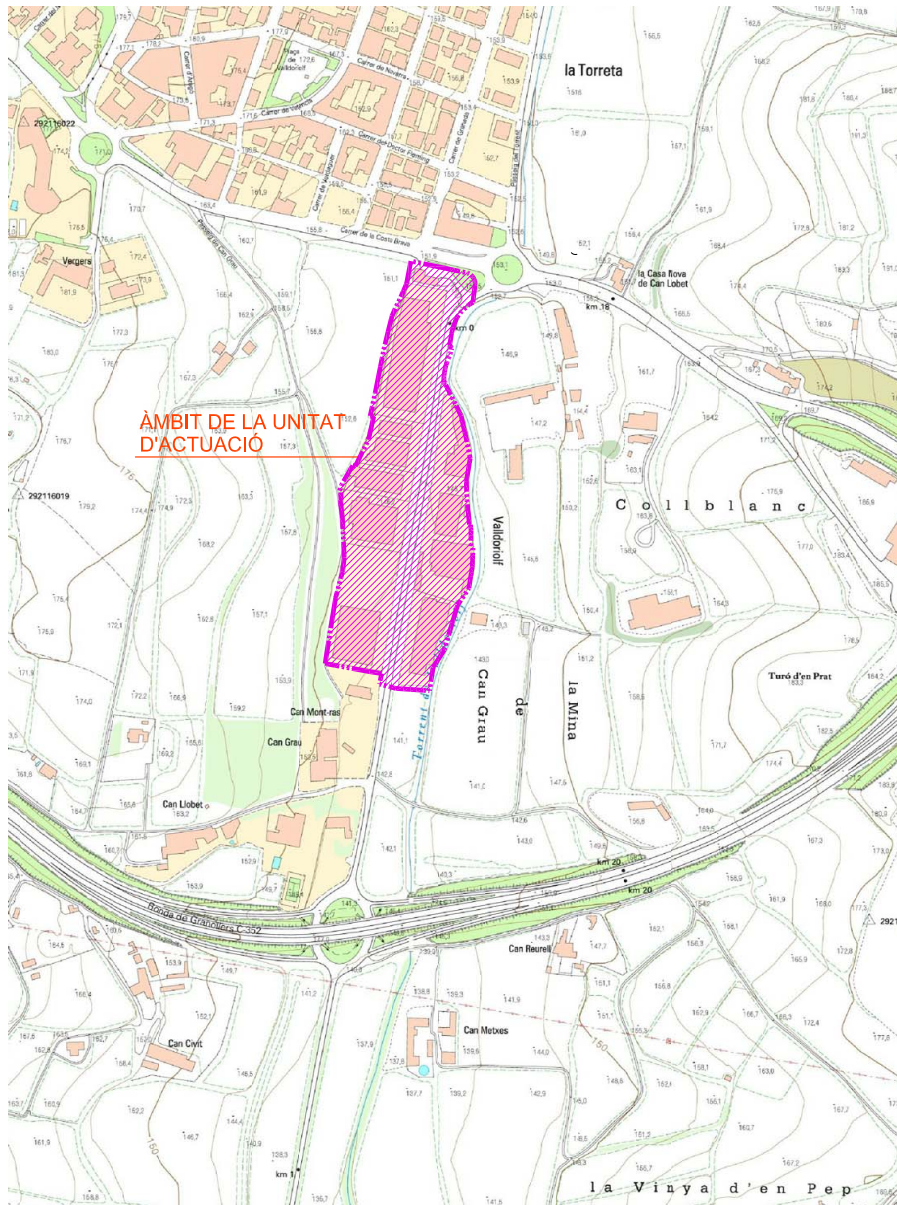

**LLISTAT DE PLÀNOLS:**

- 01 PLANTA SITUACIÓ I ÍNDEX.
- 02 PLANTA TOPOGRÀFICA.
- 03 PLANTA ADAPTACIÓ AL PLANEJAMENT
- 04 PLANTA AFECTACIONS.
- 05 PLANTA SERVEIS EXISTENTS.
- 06 PLANTA DE TREBALLS PREVIS I ENDERROCS.
- 07 PLANTA DEFINICIÓ GEOMÈTRICA.
- 08 1 DE 2. PLANTA ENCINTATS
- 08 2 DE 2. PLANTA PAVIMENTS
- 09 PLANTA AIGUA POTABLE.
- 10 PLANTA CLAVEGUERAM.
- 11 PLANTA ENLLUMENAT PÚBLIC.
- 12 1 DE 2. PLANTA ELECTRICITAT MT.
- 12 2 DE 2. PLANTA ELECTRICITAT BT.
- 13 PLANTA GAS I TELECOMUNICACIONS.
- 14 1 DE 4. PERFIL LONGITUDINAL. AIGÜES RESIDUALS OEST
- 14 2 DE 4. PERFIL LONGITUDINAL. AIGÜES RESIDUALS EST
- 14 3 DE 4. PERFIL LONGITUDINAL. AIGÜES PLUVIALS OEST
- 14 4 DE 4. PERFIL LONGITUDINAL. AIGÜES PLUVIALS EST
- 15 1 DE 4. PERFILS TRANSVERSALS.
- 15 2 DE 4. PERFILS TRANSVERSALS.
- 15 3 DE 4. PERFILS TRANSVERSALS.
- 15 4 DE 4. PERFILS TRANSVERSALS.
- 16 1 DE 2. SECCIÓ TRANSVERSAL TIPUS.
- 16 2 DE 2. DETALL ACCÉS.
- 17 1 DE 2. DETALLS CONSTRUCTIUS CLAVEGUERAM.
- 17 2 DE 2. DETALLS CONSTRUCTIUS CLAVEGUERAM.
- 18 1 DE 2. DETALLS CONSTRUCTIUS ENLLUMENAT PÚBLIC.
- 18 2 DE 2. DETALLS CONSTRUCTIUS ENLLUMENAT PÚBLIC.
- 19 1 DE 2. DETALLS CONSTRUCTIUS ELECTRICITAT BT.
- 19 2 DE 2. DETALLS CONSTRUCTIUS ELECTRICITAT MT.

PROMOTOR:  
Junta de Compensació de la Unitat d'Actuació nº 19 del Pla General d'Ordenació Urbana de La Roca del Vallès

TÍTOL DEL PROJECTE:  
PROJECTE D'URBANITZACIÓ-Unitat d'Actuació nº 19 del Pla General d'Ordenació Urbana de La Roca del Vallès



DATA:  
GENER 2015

L'AUTOR DEL PROJECTE:  
EGZ. I.P.  
LLUÍS M<sup>o</sup> JOU TURALLAS

ESCALES:  
1/5.000

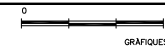

PLÀNOL:  
PLANTA SITUACIÓ I ÍNDEX

Nº PLÀNOL:  
01

Segons la llei 39/2015 del procediment administratiu podeu accedir a la següent url que l'indiquem per verificar aquest document

Codi Segur de Validació  
a0939d01b5a24a9bce2f4606e61b7c7001

Data document: 11/12/2017

Url de validació  
<https://sedesimplifica01.abiscloud.com/abis/idi/ax/idiarxabsaweb/castellano/asp/verificadorfirma.asp?nodeabsisini=027>

Metadades  
Origen: Origen administratiu Estat d'elaboració: Original





Segons la llei 39/2015 del procediment administratiu podeu accedir a la següent url que l'indiquem per verificar aquest document

Codi Segur de Validació	a0939d01b5a24aa9bce2f4606e61b7c7001
Url de validació	<a href="https://sedesimplifica01.absisccloud.com/absis/di/arx/idiarxabsaweb/castellano/asp/verificadorfirma.asp?nodeabsisini=027">https://sedesimplifica01.absisccloud.com/absis/di/arx/idiarxabsaweb/castellano/asp/verificadorfirma.asp?nodeabsisini=027</a>
Metadades	Origen: Origen administració Estat d'elaboració: Original

Data document: 11/12/2017





Segons la llei 39/2015 del procediment administratiu podeu accedir a la següent url que l'indiquem per verificar aquest document

Codi Segur de Validació a0939d01b5a24aa9bce2f4606e61b7c7001

Url de validació <https://sedesimplifica01.abiscloud.com/absis/di/arx/idiarxabsweb/castellano/asp/verificadorfirma.asp?nodeabsisini=027>

Metadades Origen: Origen administració Estat d'elaboració: Original

Data document: 11/12/2017





Segons la llei 39/2015 del procediment administratiu podeu accedir a la següent url que l'indiquem per verificar aquest document

Codi Segur de Validació a0939d01b5a24aa9bce2f4606e61b7c7001

Data document: 11/12/2017

Url de validació <https://sedesimplifica01.absiscloud.com/absis/di/arx/idiarxabsweb/castellano/asp/verificadorfirma.asp?nodeabsisini=027>

Metadades Origen: Origen administració Estat d'elaboració: Original

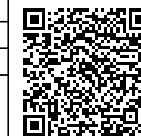





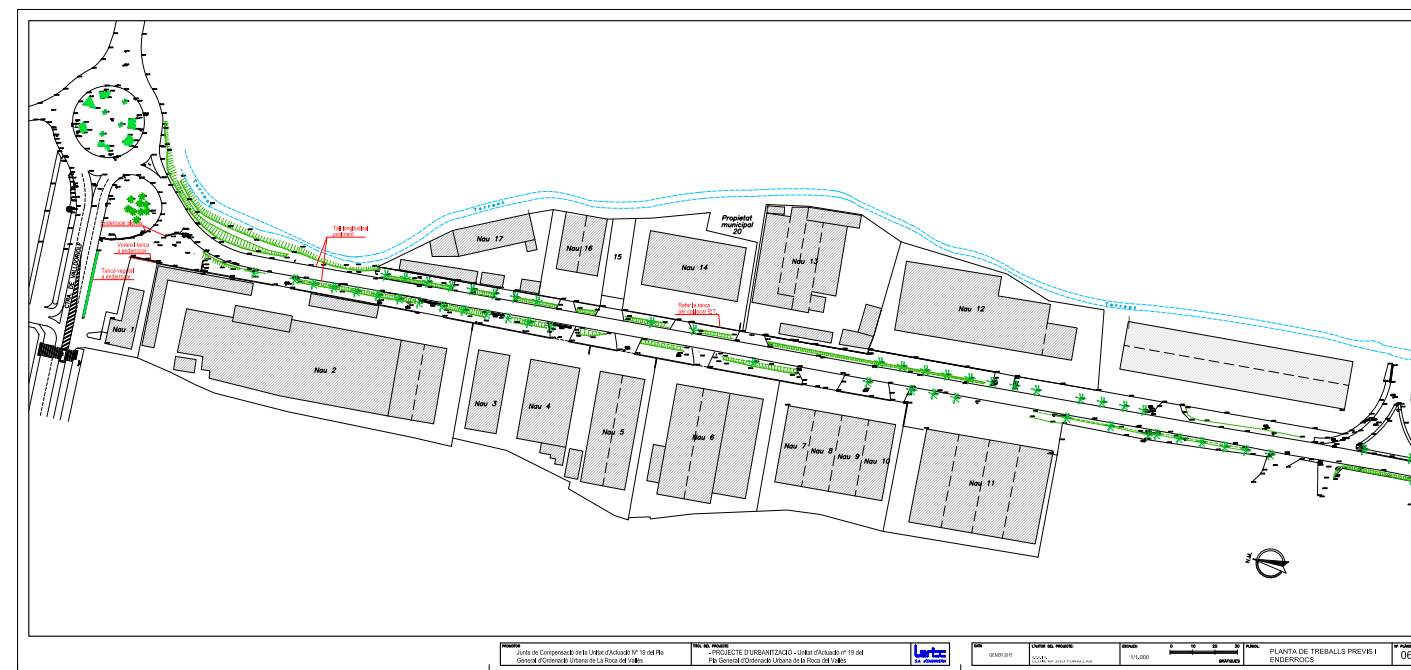

Arto de Compensació de la Urbanització Nº 10 del Pla General d'Ordenació Urbana de La Roca del Val. PROJECTE D'URBANITZACIÓ - Urbanització Nº 10 del Pla General d'Ordenació Urbana de La Roca del Val.



Segons la llei 39/2015 del procediment administratiu podeu accedir a la següent url que l'indiquem per verificar aquest document		
Codi Segur de Validació	a0939d01b5a24aa9bce2f4606e61b7c7001	Data document: 11/12/2017
Uri de validació	<a href="https://sedesimplifica01.absiscloud.com/absis/di/arx/idiarxabsweb/castellano/asp/verificadorfirma.asp?nodeabsisini=027">https://sedesimplifica01.absiscloud.com/absis/di/arx/idiarxabsweb/castellano/asp/verificadorfirma.asp?nodeabsisini=027</a>	
Metadades	Origen: Origen administració Estat d'elaboració: Original	







Junta de Compensació de la Urbanització Nº 19 del Pla General d'Ordenació Urbana de la Zona del Torrent  
 PROJECTE D'URBANITZACIÓ - ÚNICA FASEJA Nº 19 del Pla General d'Ordenació Urbana de la Zona del Torrent  
 Lerts  
 10000  
 PLANTA DEFINICIO GEOMETRICA  
 07

Segons la llei 39/2015 del procediment administratiu podeu accedir a la següent url que l'indiquem per verificar aquest document

Codi Segur de Validació: a0939d01b5a24aa9bce2f4606e61b7c7001  
 Url de validació: <https://sedesimplifica01.absisccloud.com/absis/di/arx/idiarxabsaweb/castellano/asp/verificadorfirma.asp?nodeabsisini=027>  
 Metadades: Origen: Origen administració Estat d'elaboració: Original

Data document: 11/12/2017



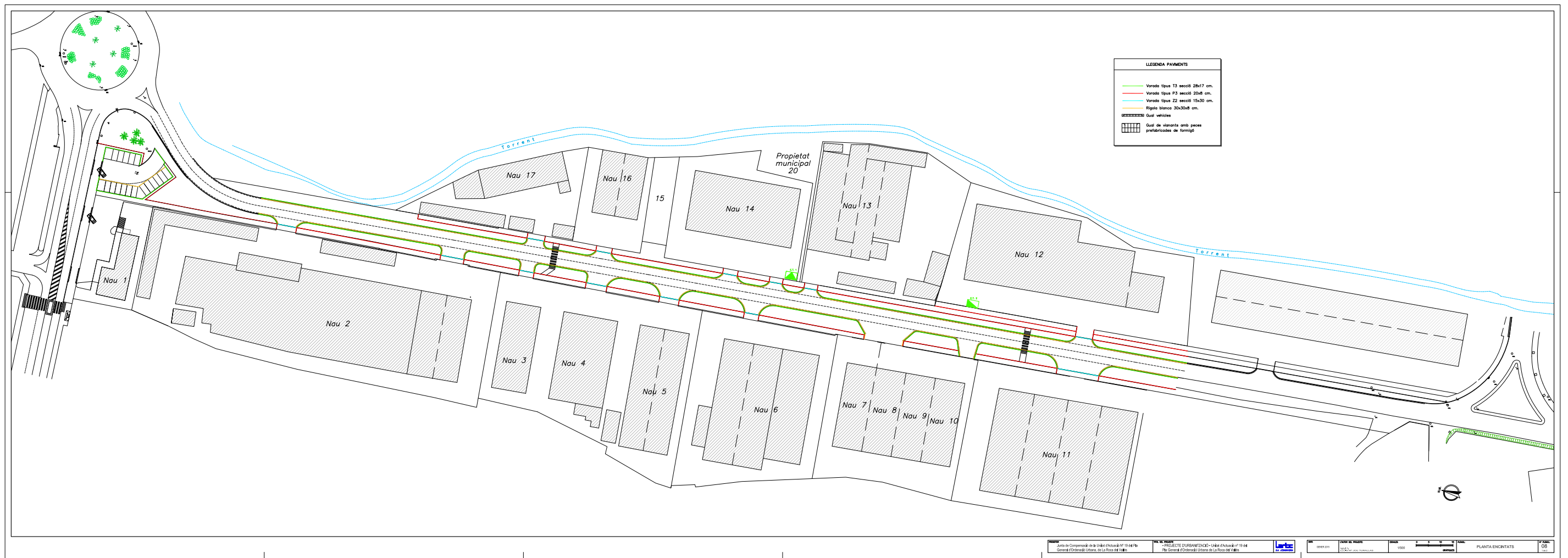

Segons la llei 39/2015 del procediment administratiu podeu accedir a la següent url que l'indiquem per verificar aquest document

Codi Segur de Validació: a0939d01b5a24aa9bce2f4606e61b7c7001  
 Uri de validació: <https://sedesimplifica01.absisccloud.com/absis/di/arx/idiarxabsaweb/castellano/asp/verificadorfirma.asp?nodeabsisini=027>  
 Metadades: Origen: Origen administració Estat d'elaboració: Original

Data document: 11/12/2017





Segons la llei 39/2015 del procediment administratiu podeu accedir a la següent url que l'indiquem per verificar aquest document

Codi Segur de Validació: a0939d01b5a24aa9bce2f4606e61b7c7001  
 Uri de validació: <https://sedesimplifica01.abiscloud.com/absis/di/arx/idiarxabsaweb/castellano/asp/verificadorfirma.asp?nodeabsisini=027>  
 Metadades: Origen: Origen administració Estat d'elaboració: Original

Data document: 11/12/2017





Segons la llei 39/2015 del procediment administratiu podeu accedir a la següent url que l'indiquem per verificar aquest document

Codi Segur de Validaci3 a0939d01b5a24aa9bce2f4606e61b7c7001  
 Url de validaci3 <https://sedesimplifica01.abiscloud.com/abis/di/ax/idiarxabsaweb/castellano/asp/verificadorfirma.asp?nodeabsisini=027>  
 Metadades Origen: Origen administraci3 Estat d'elaboraci3: Original

Data document: 11/12/2017





Segons la llei 39/2015 del procediment administratiu podeu accedir a la següent url que l'indiquem per verificar aquest document

Codi Segur de Validació: a0939d01b5a24aa9bce2f4606e61b7c7001  
 Uri de validació: <https://sedesimplifica01.absiscloud.com/absis/di/arx/idiarxabsaweb/castellano/asp/verificadorfirma.asp?nodeabsisini=027>  
 Metadades: Origen: Origen administració Estat d'elaboració: Original

Data document: 11/12/2017





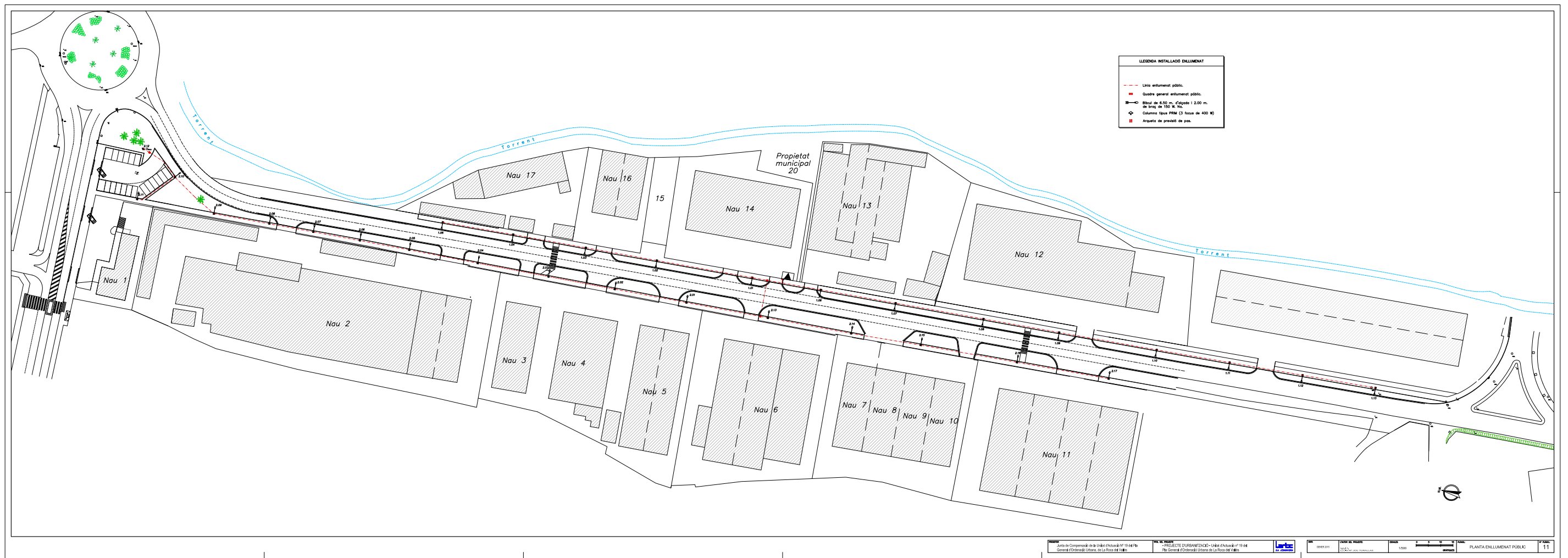

Segons la llei 39/2015 del procediment administratiu podeu accedir a la següent url que l'indiquem per verificar aquest document

Codi Segur de Validació: a0939d01b5a24aa9bce2f4606e61b7c7001  
 Uri de validació: <https://sedesimplifica01.absisccloud.com/absis/di/arx/idiarxabsaweb/castellano/asp/verificadorfirma.asp?nodeabsisini=027>  
 Metadades: Origen: Origen administració Estat d'elaboració: Original

Data document: 11/12/2017





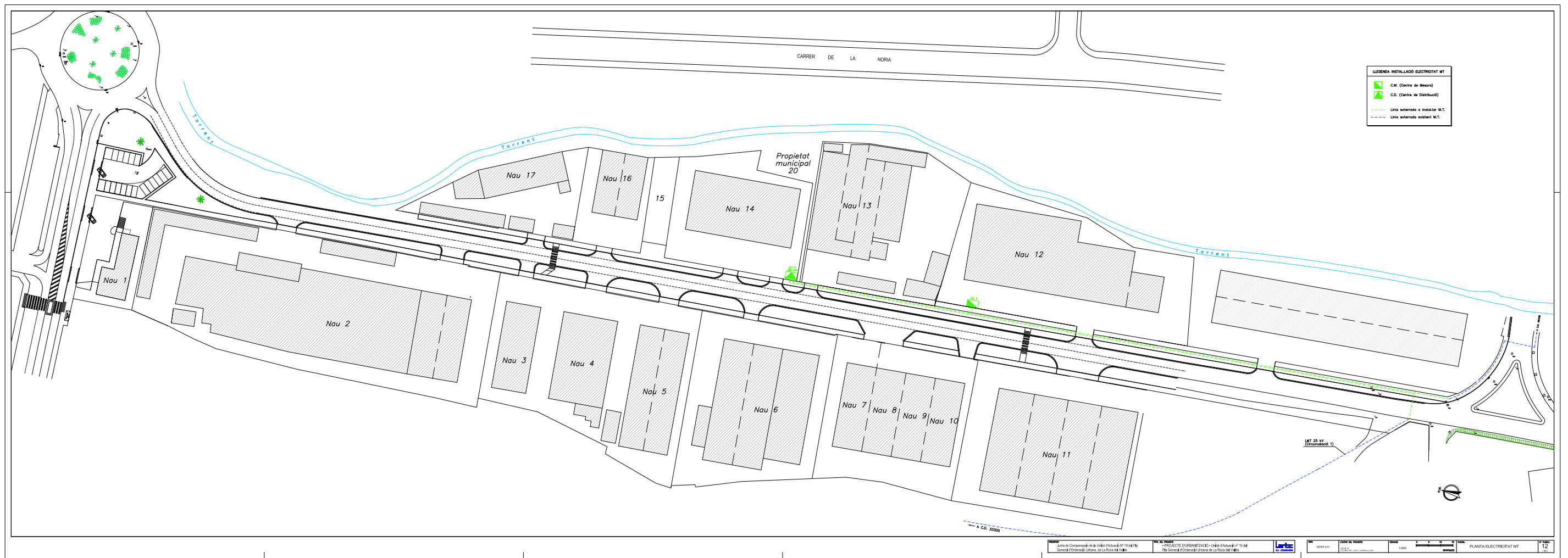

Segons la llei 39/2015 del procediment administratiu podeu accedir a la següent url que l'indiquem per verificar aquest document

Codi Segur de Validació a0939d01b5a24aa9bce2f4606e61b7c7001

Url de validació <https://sedesimplifica01.abiscloud.com/abis/di/arx/idiarxabsaweb/castellano/asp/verificadorfirma.asp?nodeabsisini=027>

Metadades Origen: Origen administració Estat d'elaboració: Original

Data document: 11/12/2017



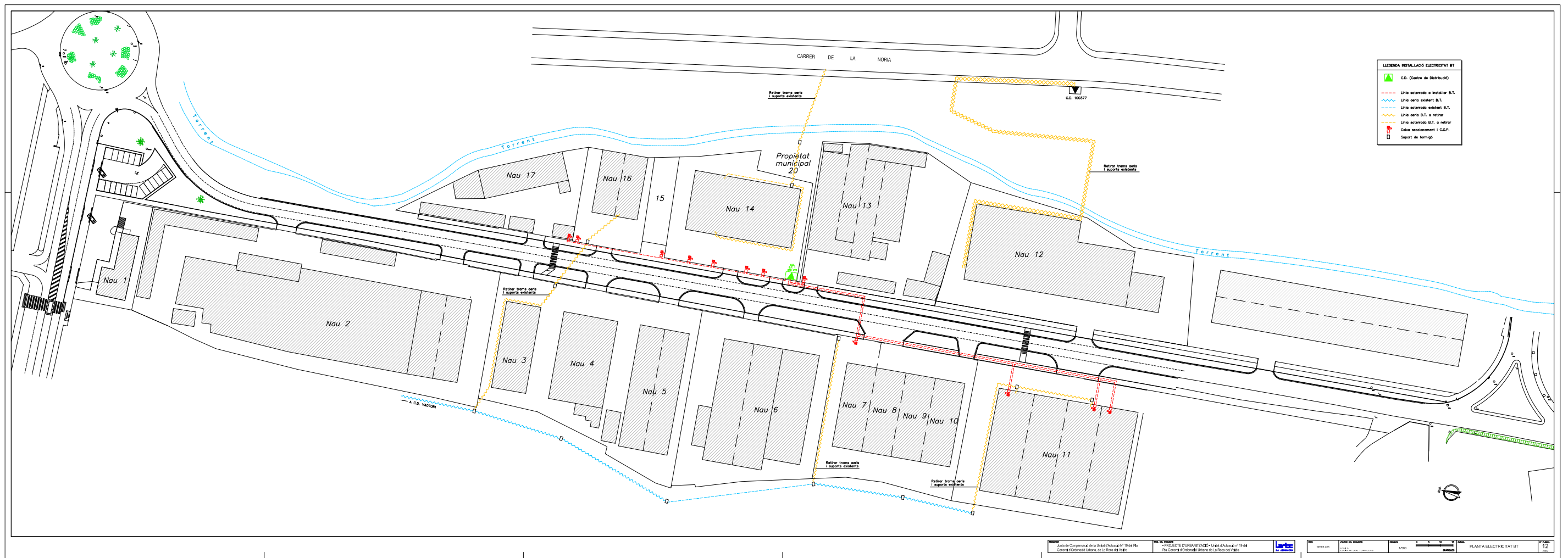

Segons la llei 39/2015 del procediment administratiu podeu accedir a la següent url que l'indiquem per verificar aquest document

Codi Segur de Validació a0939d01b5a24aa9bce2f4606e61b7c7001

Url de validació <https://sedesimplifica01.absisccloud.com/absis/di/arx/idiarxabsaweb/castellano/asp/verificadorfirma.asp?nodeabsisini=027>

Metadades Origen: Origen administració Estat d'elaboració: Original

Data document: 11/12/2017





Segons la llei 39/2015 del procediment administratiu podeu accedir a la següent url que l'indiquem per verificar aquest document

Codi Segur de Validació: a0939d01b5a24aa9bce2f4606e61b7c7001  
 Uri de validació: <https://sedesimplifica01.absiscloud.com/absis/di/arx/idiarxabsaweb/castellano/asp/verificadorfirma.asp?nodeabsisini=027>  
 Metadades: Origen: Origen administració Estat d'elaboració: Original

Data document: 11/12/2017



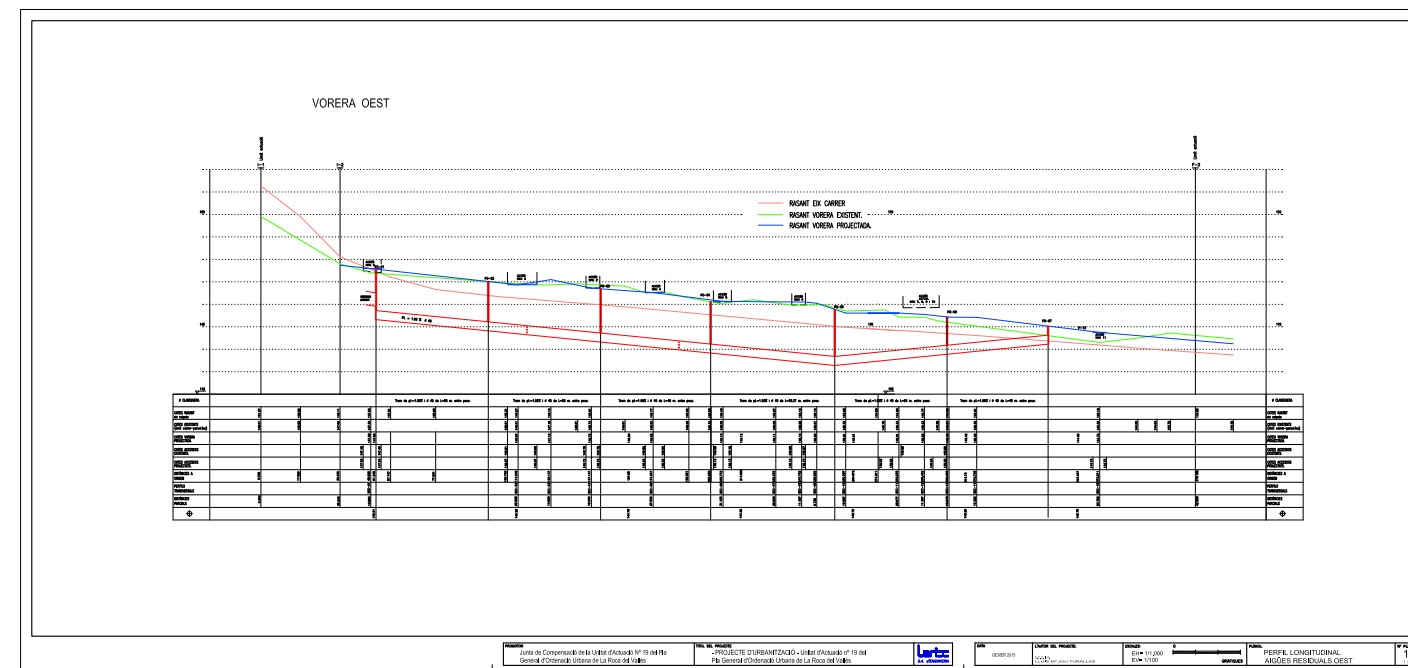

Segons la llei 39/2015 del procediment administratiu podeu accedir a la següent url que l'indiquem per verificar aquest document

Codi Segur de Validació a0939d01b5a24aa9bce2f460e61b7c7001

Data document: 11/12/2017

Url de validació <https://sedesimplifica01.absiscloud.com/absis/di/arx/idiarxabsaweb/castellano/asp/verificadorfirma.asp?nodeabsisini=027>

Metadades Origen: Origen administració Estat d'elaboració: Original



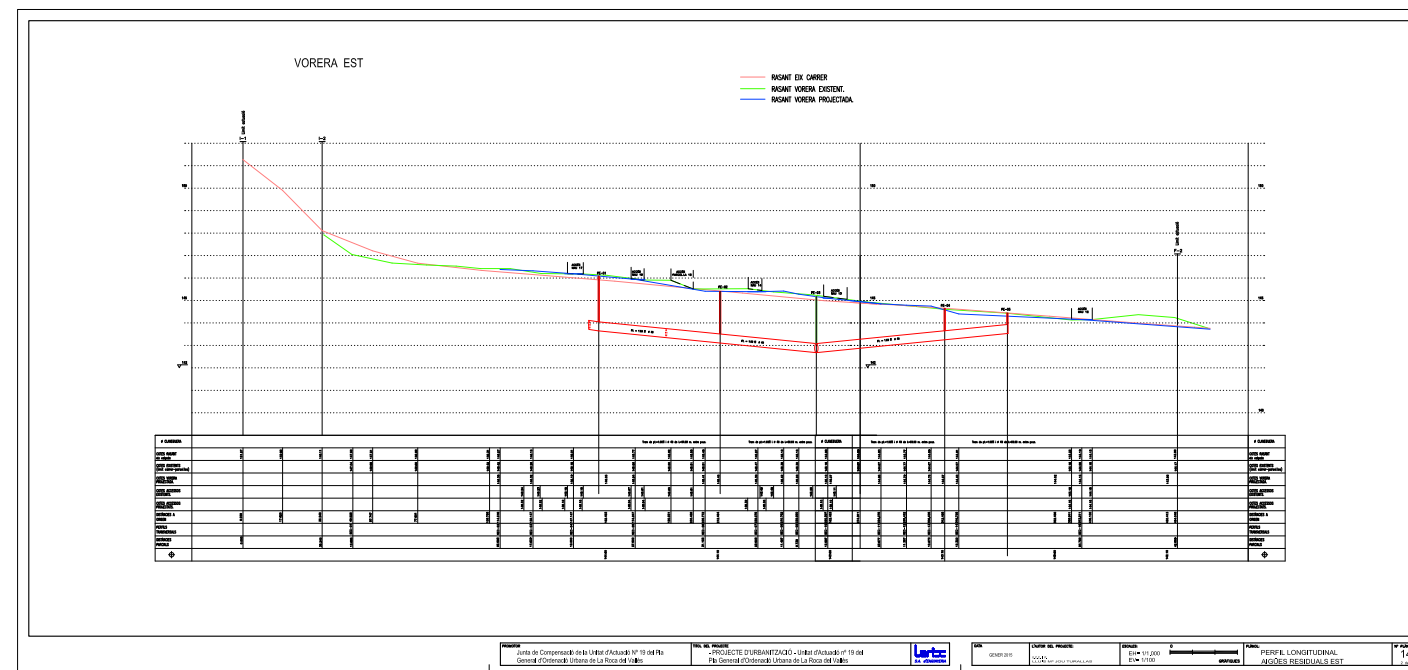

Segons la llei 39/2015 del procediment administratiu podeu accedir a la següent url que l'indiquem per verificar aquest document

Codi Segur de Validació: a0939d01b5a24aa9bce2f4606e61b7c7001

Data document: 11/12/2017

Url de validació: <https://sedesimplifica01.absisccloud.com/absis/di/arx/idiarxabsweb/castellano/asp/verificadorfirma.asp?nodeabsisini=027>

Metadades: Origen: Origen administració Estat d'elaboració: Original

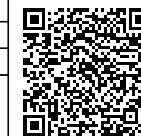

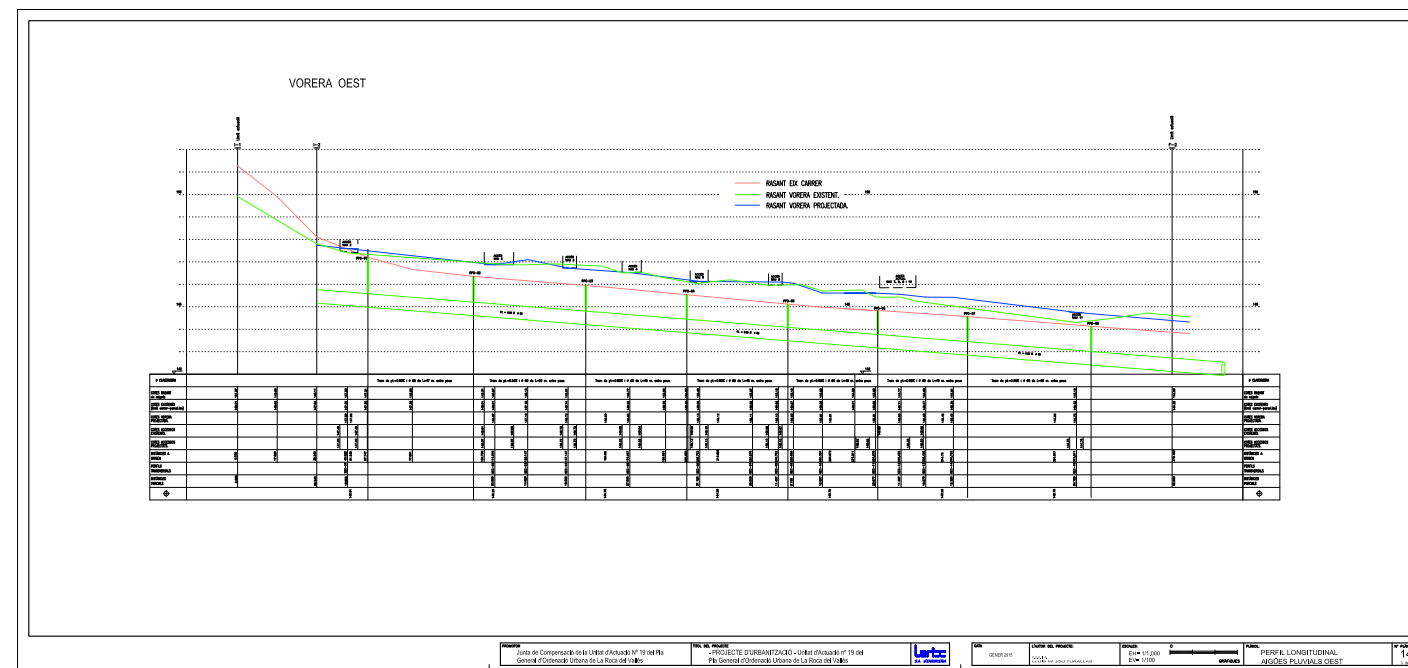

Segons la llei 39/2015 del procediment administratiu podeu accedir a la següent url que l'indiquem per verificar aquest document

Codi Segur de Validació a0939d01b5a24aa9bce2f460e61b7c7001

Data document: 11/12/2017

Url de validació <https://sedesimplifica01.absisccloud.com/absis/di/arx/idiarxabsaweb/castellano/asp/verificadorfirma.asp?nodeabsisini=027>

Metadades Origen: Origen administració Estat d'elaboració: Original

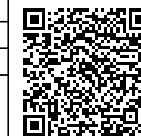



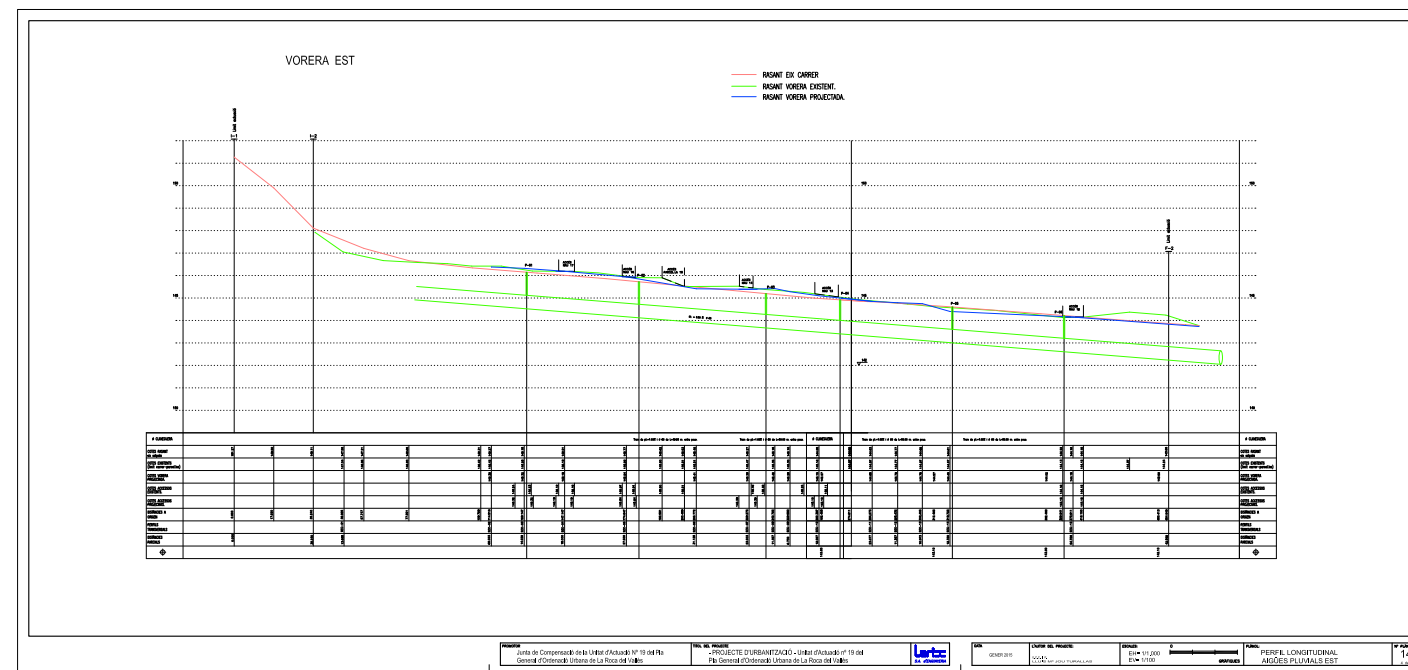

Segons la llei 39/2015 del procediment administratiu podeu accedir a la següent url que l'indiquem per verificar aquest document

Codi Segur de Validació a0939d01b5a24aa9bce2f4606e61b7c7001

Data document: 11/12/2017

Uri de validació <https://sedesimplifica01.absisccloud.com/absis/di/arx/idiarxabsaweb/castellano/asp/verificadorfirma.asp?nodeabsisini=027>

Metadades Origen: Origen administració Estat d'elaboració: Original

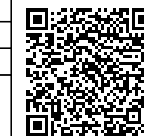

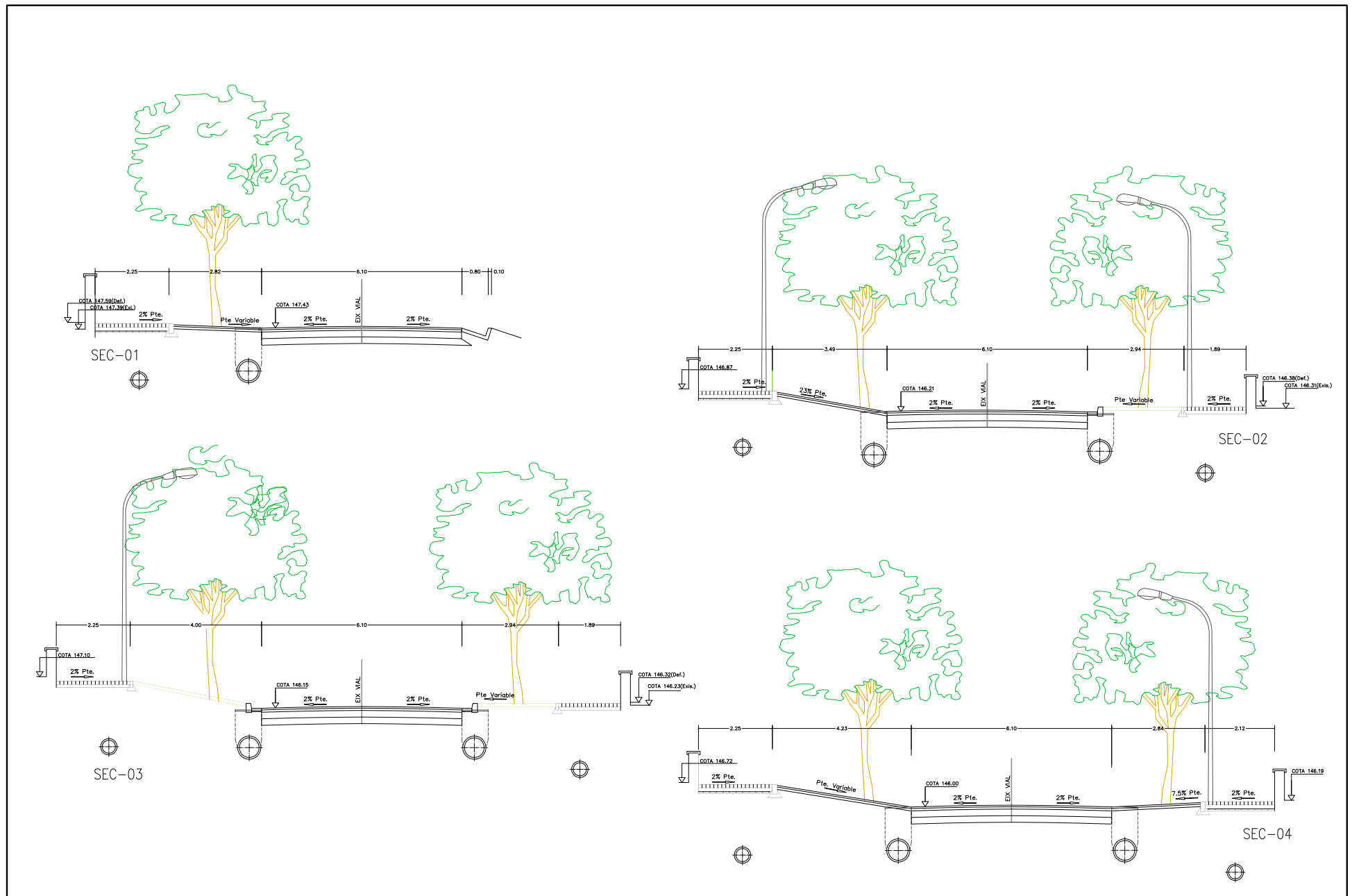

PROMOTOR: Junta de Compensació de la Unitat d'Actuació nº 19 del Pla General d'Ordenació Urbana de La Roca del Vallès	TÍTOL DEL PROJECTE: -PROJECTE D'URBANITZACIÓ-Unitat d'Actuació nº 19 del Pla General d'Ordenació Urbana de La Roca del Vallès		DATA: GENER 2015	L'AUTOR DEL PROJECTE: EGE. I.P. LLUÍS Mª JOU TURALLAS	ESCALES: 1/50	0 	PLANO: GRÀFIQUES	PERFILS TRANSVERSALS	Nº PLANO: 15 1 de 4
--	--	--	---------------------	---	------------------	-------	---------------------	----------------------	---------------------------

Segons la llei 39/2015 del procediment administratiu podeu accedir a la següent url que l'indiquem per verificar aquest document

Codi Segur de Validació: a0939d01b5a24aa9bce2f4606e61b7c7001

Url de validació: <https://sedesimplifica01.abiscloud.com/absis/idi/ax/idiarxabsaweb/castellano/asp/verificadorfirma.asp?nodeabsisini=027>

Metadades: Origen: Origen administració Estat d'elaboració: Original

Data document: 11/12/2017





PROMOTOR: Junta de Compensació de la Unitat d'Actuació nº 19 del Pla General d'Ordenació Urbana de La Roca del Vallès	TÍTOL DEL PROJECTE: -PROJECTE D'URBANITZACIÓ-Unitat d'Actuació nº 19 del Pla General d'Ordenació Urbana de La Roca del Vallès		DATA: GENER 2015	L'AUTOR DEL PROJECTE: E.C.C. I.P. LLIBRE M <sup>o</sup> JOU TURALLAS	ESCALES: 1/50	N <sup>o</sup> PLANOL: 15 2 de 4
--	--	--	---------------------	---	------------------	--

PERFIS TRANSVERSALS

Segons la llei 39/2015 del procediment administratiu podeu accedir a la següent url que l'indiquem per verificar aquest document

Codi Segur de Validació	a0939d01b5a24aa9bce2f4606e61b7c7001	Data document: 11/12/2017
Url de validació	<a href="https://sedesimplifica01.absisccloud.com/absis/idi/ax/idiarxabsaweb/castellano/asp/verificadorfirma.asp?nodeabsisini=027">https://sedesimplifica01.absisccloud.com/absis/idi/ax/idiarxabsaweb/castellano/asp/verificadorfirma.asp?nodeabsisini=027</a>	
Metadades	Origen: Origen administració    Estat d'elaboració: Original	



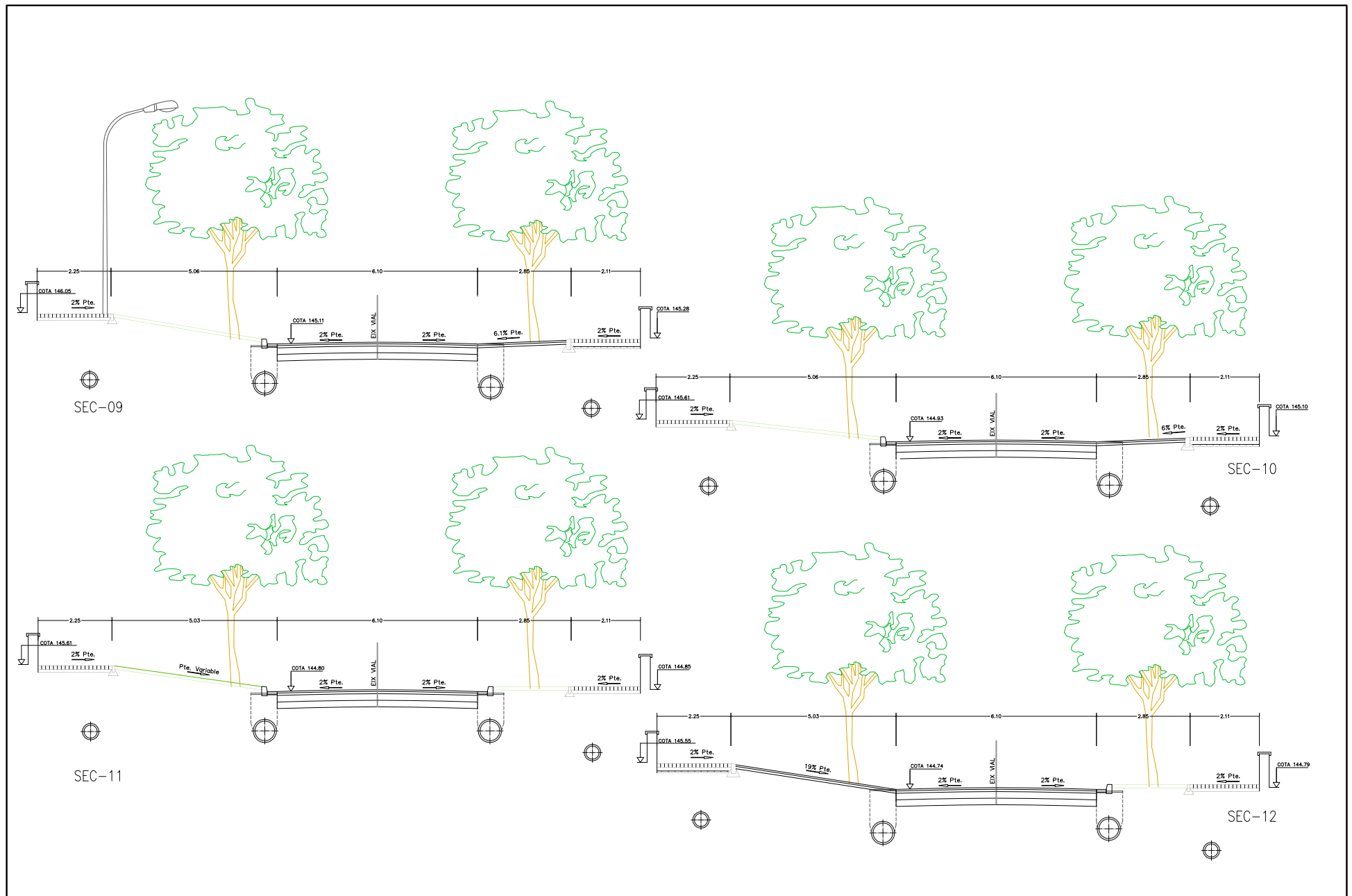

PROMOTOR: Junta de Compensació de la Unitat d'Actuació N° 19 del Pla General d'Ordenació Urbana de La Roca del Vallès	TITOL DEL PROJECTE: -PROJECTE D'URBANITZACIÓ-Unitat d'Actuació n° 19 del Pla General d'Ordenació Urbana de La Roca del Vallès		DATA: GENER 2015	L'AUTOR DEL PROJECTE: E.C.C. I.P. LLUÍS M <sup>o</sup> JOU TURALLAS	ESCALES: 1/50	N° PLÀNOL: 15 3 de 4
--	--	--	---------------------	---	------------------	----------------------------

PLÀNOL:  
PERFIS TRANSVERSALS

Segons la llei 39/2015 del procediment administratiu podeu accedir a la següent url que l'indiquem per verificar aquest document

Codi Segur de Validació: a0939d01b5a24aa9bce2f4606e61b7c7001

Data document: 11/12/2017

Url de validació: <https://sedesimplifica01.abiscloud.com/absis/idi/arx/idiarxabsaweb/castellano/asp/verificadorfirma.asp?nodeabsisini=027>

Metadades: Origen: Origen administració Estat d'elaboració: Original



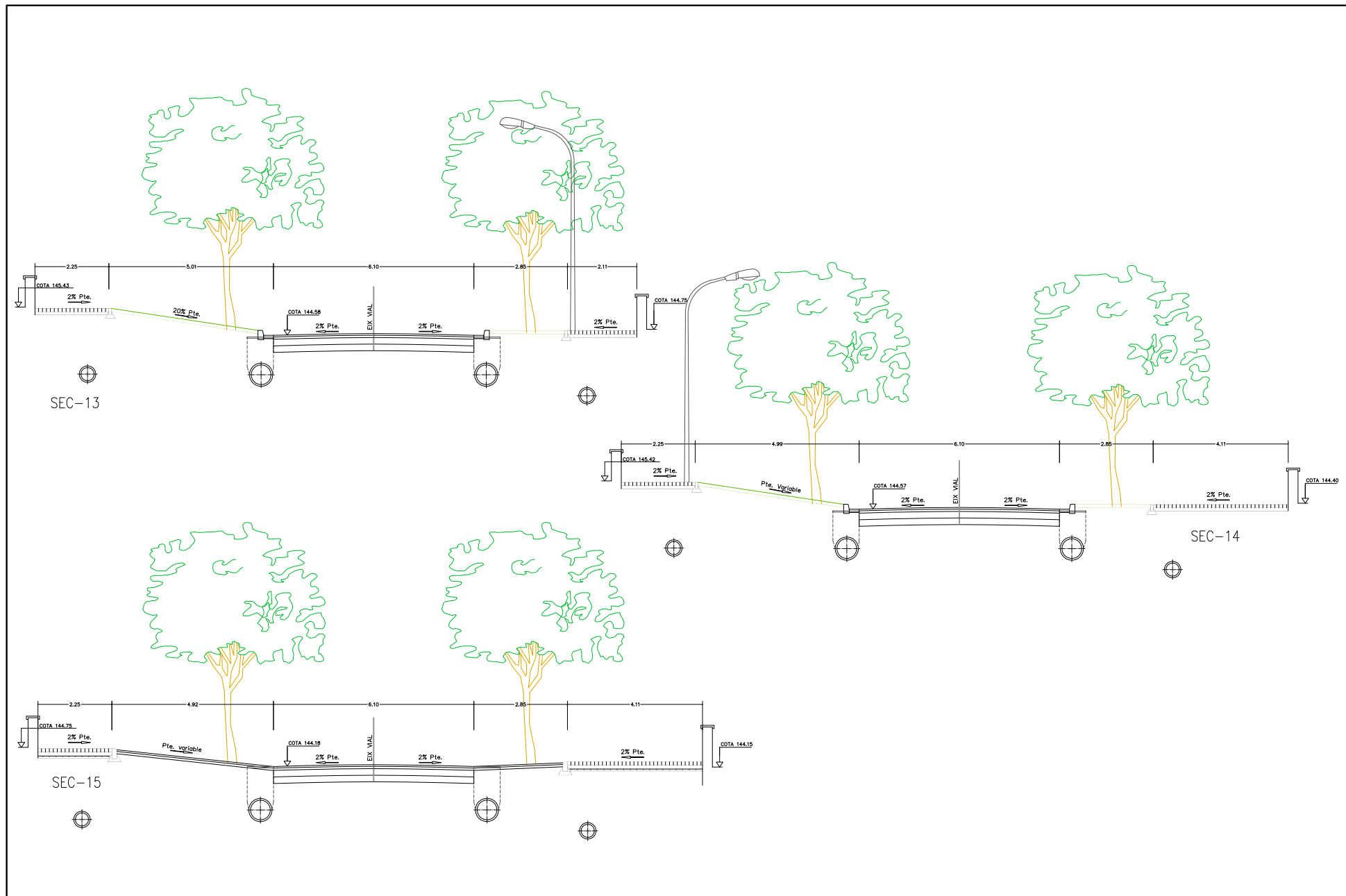

PROMOTOR: Junta de Compensació de la Unitat d'Actuació N° 19 del Pla General d'Ordenació Urbana de La Roca del Vallès	TÍTOL DEL PROJECTE: -PROJECTE D'URBANITZACIÓ-Unitat d'Actuació n° 19 del Pla General d'Ordenació Urbana de La Roca del Vallès		DATA: GENER 2015	L'AUTOR DEL PROJECTE: E.C.C. I.P. ELLIES M <sup>o</sup> JOU TURALLAS	ESCALES: 1/50	0  GRÀFIQUES	PLANO: PERFIS TRANSVERSALS	Nº PLANO: 15 4 de 4
--	--	--	---------------------	--	------------------	--------------------	-------------------------------	---------------------------

Segons la llei 39/2015 del procediment administratiu podeu accedir a la següent url que l'indiquem per verificar aquest document

Codi Segur de Validació	a0939d01b5a24aa9bce2f4606e61b7c7001	Data document: 11/12/2017
Url de validació	<a href="https://sedesimplifica01.abiscloud.com/abis/idi/arx/idiarxabsaweb/castellano/asp/verificadorfirma.asp?nodeabsisini=027">https://sedesimplifica01.abiscloud.com/abis/idi/arx/idiarxabsaweb/castellano/asp/verificadorfirma.asp?nodeabsisini=027</a>	
Metadades	Origen: Origen administració    Estat d'elaboració: Original	



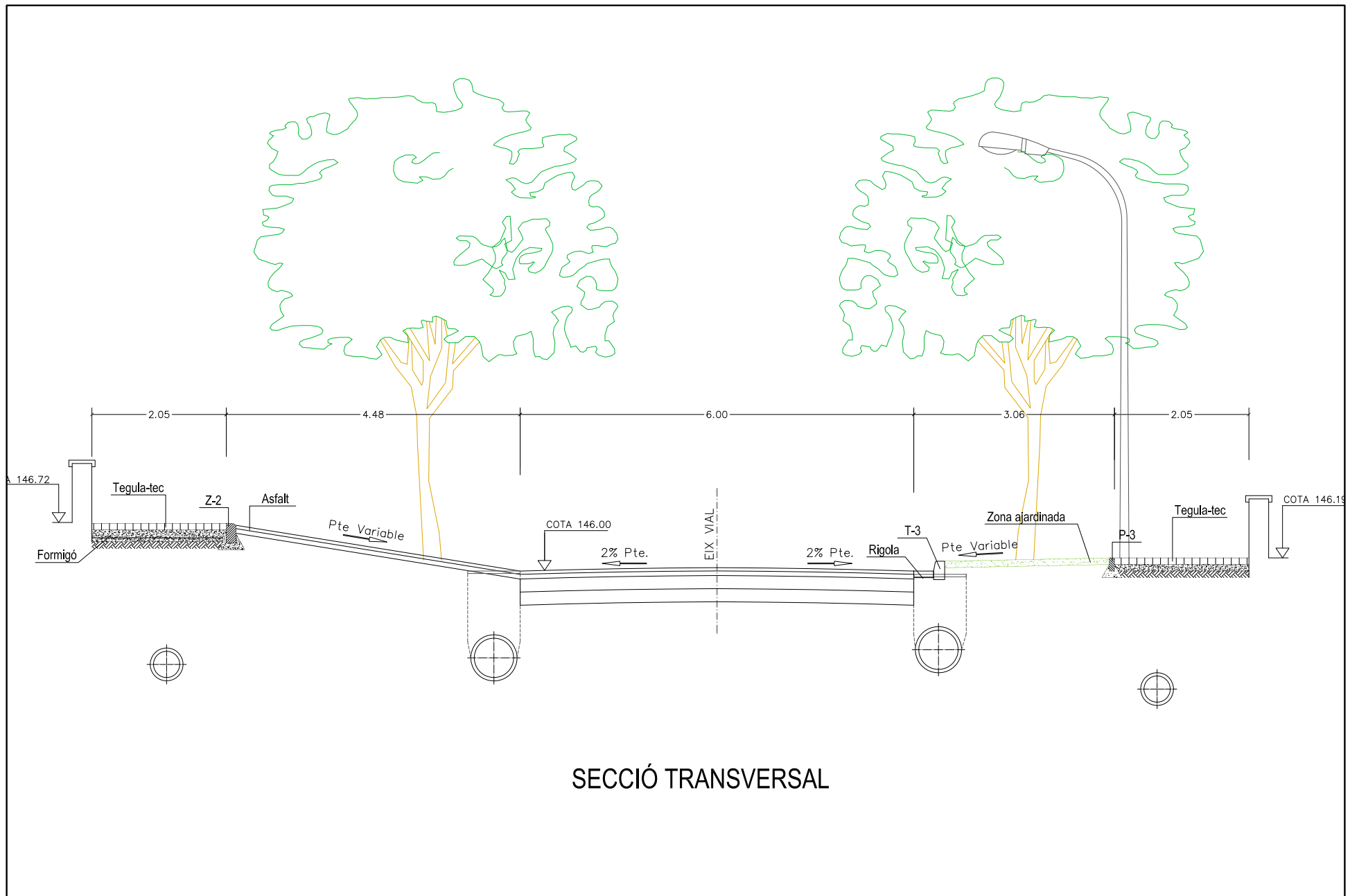

## SECCIÓ TRANSVERSAL

PROMOTOR: Junta de Compensació de la Unitat d'Actuació N° 19 del Pla General d'Ordenació Urbana de La Roca del Vallès	TÍTOL DEL PROJECTE: -PROJECTE D'URBANITZACIÓ-Unitat d'Actuació n° 19 del Pla General d'Ordenació Urbana de La Roca del Vallès		DATA: GENER 2015	L'AUTOR DEL PROJECTE: E.C.C. I.P. LLUÍS Mª JOU TURALLAS	ESCALES: 1/50	0 	PLANO: SECCIÓ TRANSVERSAL TIPUS	Nº PLANO: 16 1 de 2
--	--	--	---------------------	---	------------------	-------	------------------------------------	---------------------------

Segons la llei 39/2015 del procediment administratiu podeu accedir a la següent url que l'indiquem per verificar aquest document

Codi Segur de Validació **a0939d01b5a24a9bce2f4606e61b7c7001**

Data document: 11/12/2017

Url de validació <https://sedesimplifica01.absiscloud.com/absis/idi/idiarxabsaweb/castellano/asp/verificadorfirma.asp?nodeabsisini=027>

Metadades  
Origen: Origen administració Estat d'elaboració: Original





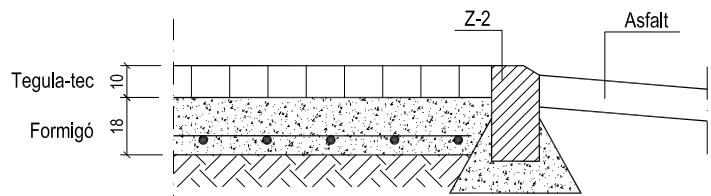

Secció A

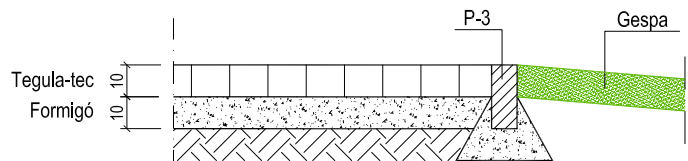

Secció B

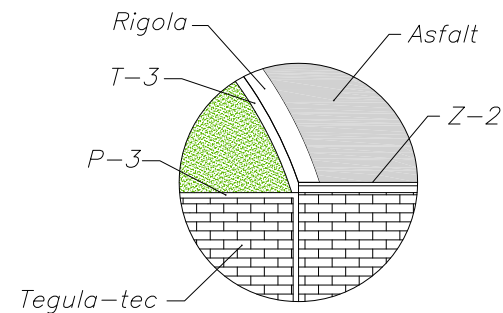

Detall "A"

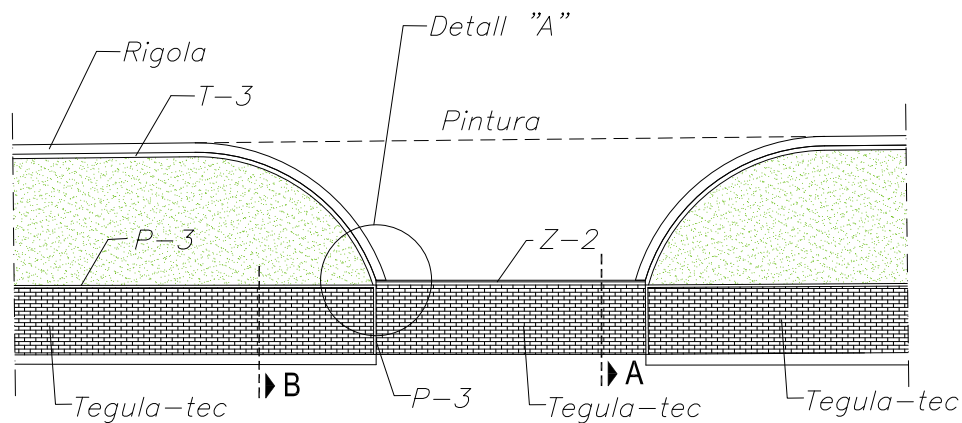

Detall Accés

Vorada P-3



Vorada Z-2

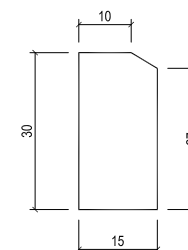

Vorada T-3

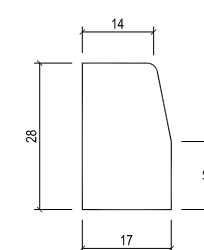

PROMOTOR: Junta de Compensació de la Unitat d'Actuació N° 19 del Pla General d'Ordenació Urbana de La Roca del Vallès	TÍTOL DEL PROJECTE: -PROJECTE D'URBANITZACIÓ-Unitat d'Actuació n° 19 del Pla General d'Ordenació Urbana de La Roca del Vallès		DATA: GENER 2015	L'AUTOR DEL PROJECTE: E.C.C. I.P. LLUÍS Mª JOU TURALLAS	ESCALES: S/E	0  GRÀFIQUES	PLANOJL: DETALLS ACCÉS	Nº PLANOJL: 16 2 de 2
--	--	--	---------------------	---	-----------------	--------------------	---------------------------	-----------------------------

Segons la llei 39/2015 del procediment administratiu podeu accedir a la següent url que l'indiquem per verificar aquest document

Codi Segur de Validació	a0939d01b5a24aa9bce2f4606e61b7c7001	Data document: 11/12/2017
Url de validació	<a href="https://sedesimplifica01.absiscloud.com/absis/idi/ax/idiarxabsaweb/castellano/asp/verificadorfirma.asp?nodeabsisini=027">https://sedesimplifica01.absiscloud.com/absis/idi/ax/idiarxabsaweb/castellano/asp/verificadorfirma.asp?nodeabsisini=027</a>	
Metadades	Origen: Origen administració Estat d'elaboració: Original	



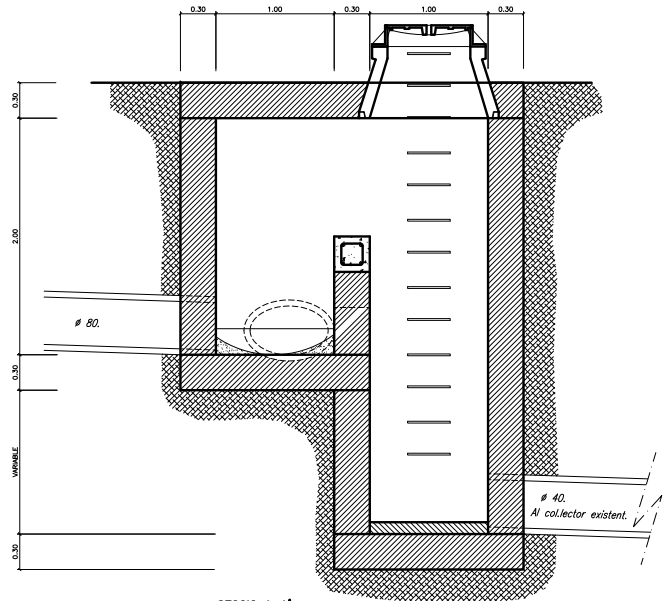

SECCIO A-A'  
escala = 1 : 40

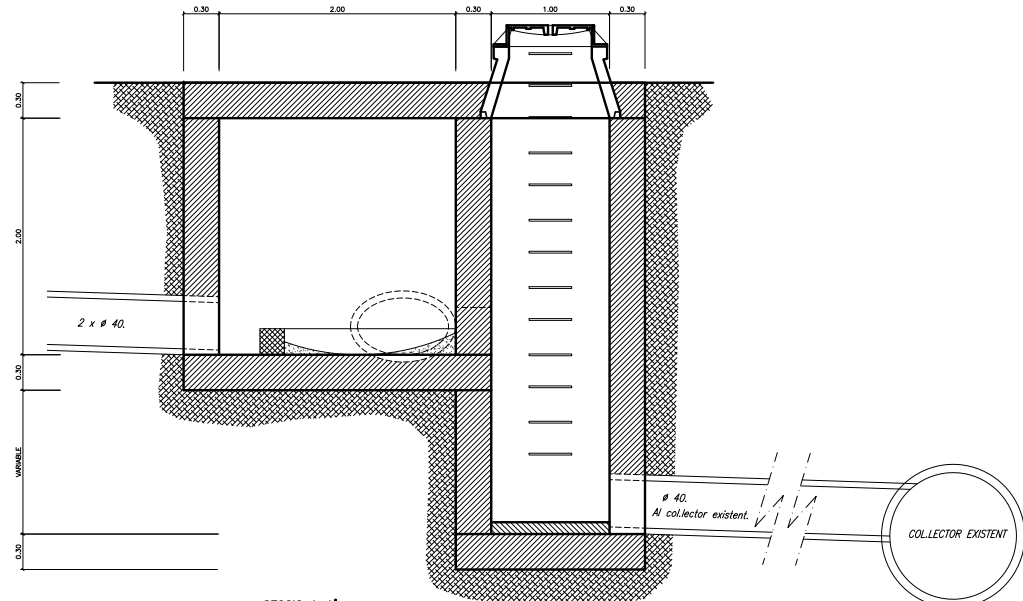

SECCIO A-A'  
escala = 1 : 40

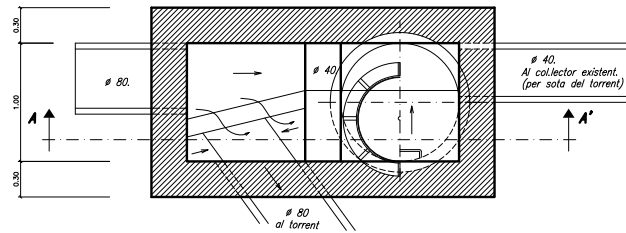

PLANTA SOBREGIDOR 1.  
escala = 1 : 40

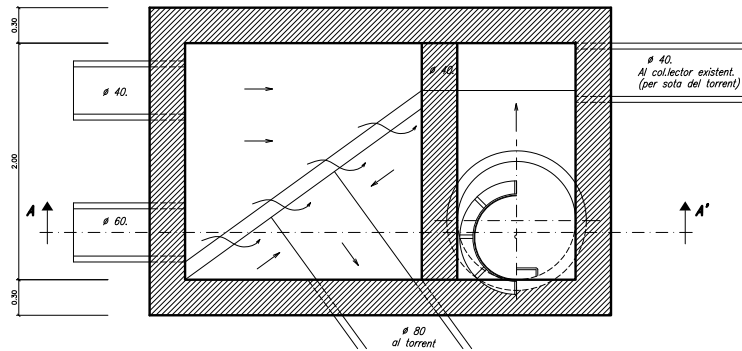

PLANTA SOBREGIDOR 2.  
escala = 1 : 40

PROMOTOR: Junta de Compensació de la Unitat d'Actuació N° 19 del Pla General d'Ordenació Urbana de La Roca del Vallès	TÍTOL DEL PROJECTE: -PROJECTE D'URBANITZACIÓ-Unitat d'Actuació n° 19 del Pla General d'Ordenació Urbana de La Roca del Vallès		DATA: GENER 2015	L'AUTOR DEL PROJECTE: E.C.C. I.P. LLUIS M° JOU TURALLAS	ESCALES: 1/40	0  10 GRÀFIQUES	PLÀNOL: DETALLS CONSTRUCTIUS CLAVEGUERAM	N° PLÀNOL: 17 1 de 2
--	--	--	---------------------	---	------------------	--------------------	--	----------------------------

Segons la llei 39/2015 del procediment administratiu podeu accedir a la següent url que l'indiquem per verificar aquest document

Codi Segur de Validació a0939d01b5a24aa9bce2f4606e61b7c7001

Data document: 11/12/2017

Url de validació <https://sedesimplifica01.abiscloud.com/abis/idi/arx/idiarxabsaweb/castellano/asp/verificadorfirma.asp?nodeabsisini=027>

Metadades Origen: Origen administració Estat d'elaboració: Original



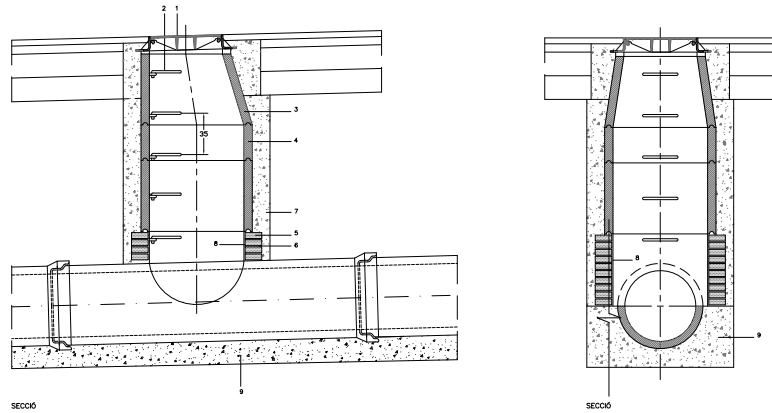

SECCIO

SECCIO

DETALL POU DE REGISTRE PLUVIALS 1/40

1. TAPA TIPUS REXEL AMB MARC QUADRAT
2. AGAFALLS PLASTIFICATS TIPUS INPC
3. CCM PREFABRICAT DE FORMIGO #80
4. ANELL PREFABRICAT DE FORMIGO #80
5. TOTXO MASSIS DE 28x14x5
6. MORTER M-60/g
7. FORMIGÓ R-175 L<sub>a</sub> max.20mm
8. ARREBOSSAT AMB M-60/g I LLISCAT AMB C.P.
9. REPLE DE TOT-U ARTIFICIAL 95X P.N.

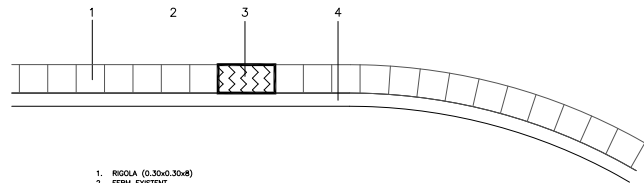

1. REGOLA (0.30x0.30x8)
2. FERMA EXISTENT
3. REIXA 0.60 x 0.30 m.
4. VORRADA DE FORMIGÓ MODEL T-3

DETALL POU EMBORNAL 1/50

DETALL POU DE REGISTRE  
escala = 1 : 20

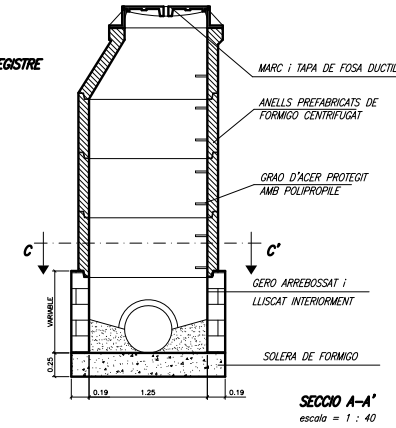

SECCIO A-A'  
escala = 1 : 40

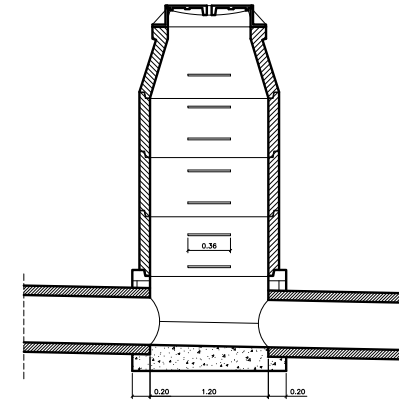

SECCIO B-B'  
escala = 1 : 40

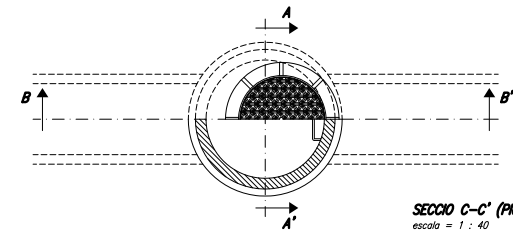

SECCIO C-C' (Planta)  
escala = 1 : 40

PROMOTOR:  
Junta de Compensació de la Unitat d'Actuació N° 19 del Pla General d'Ordenació Urbana de La Roca del Vallès

TÍTOL DEL PROJECTE:  
-PROJECTE D'URBANITZACIÓ-Unitat d'Actuació n° 19 del Pla General d'Ordenació Urbana de La Roca del Vallès

Larix  
S.A. d'ENGINYERIA

DATA:  
GENER 2015

L'AUTOR DEL PROJECTE:  
E.C.C.I.P.  
LLIBRE M° JOU TURALLAS

ESCALES:  
1/40

0  
GRÀFIQUES

PLÀNOL:  
DETALLS CONSTRUCTIUS  
CLAVEGUERAM

N° PLÀNOL:  
17  
2 de 2

Segons la llei 39/2015 del procediment administratiu podeu accedir a la següent url que l'indiquem per verificar aquest document

Codi Segur de Validació a0939d01b5a24aa9bce2f4606e61b7c7001

Data document: 11/12/2017

Url de validació <https://sedesimplifica01.abiscloud.com/abisis/idi/ax/idiarxabsaweb/castellano/asp/verificadorfirma.asp?nodeabsisini=027>

Metadades Origen: Origen administració Estat d'elaboració: Original



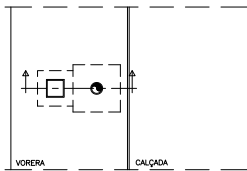
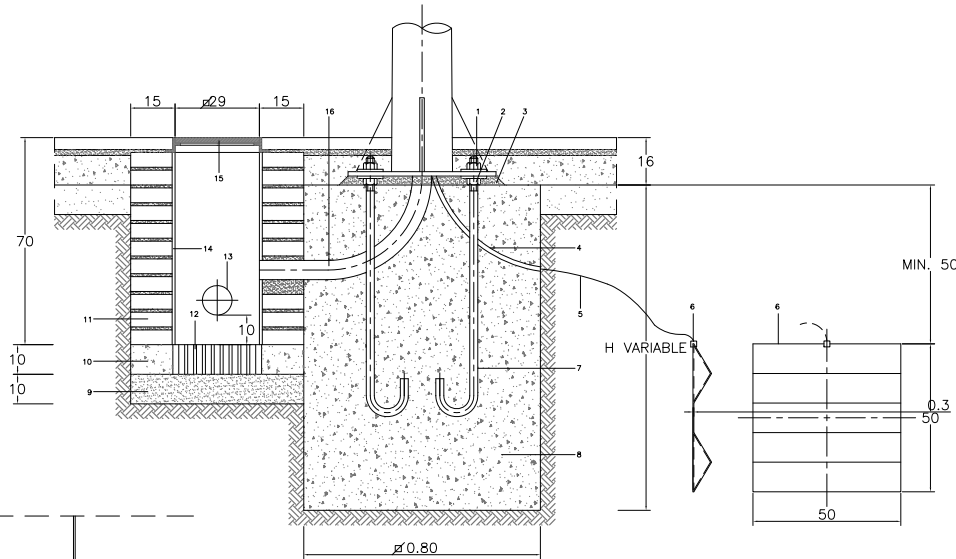

PLANTA

ALÇADA COLUMNA	4.00-5.00-6.00 m.	7.00-8.00-9.00 m.	10.00-11.00-12.00m.
DIMENSIONS EXCAVACIÓ	600x600x800	800x800x1000	800x800x1200
DIMENSIONS MASSIS FORMIGÓ	600x600x600	800x800x800	800x800x1000
VOLUM EXCAVACIÓ	0.288 m <sup>3</sup>	0.640 m <sup>3</sup>	0.768 m <sup>3</sup>
VOLUM MASSIS FORMIGÓ	0.216 m <sup>3</sup>	0.512 m <sup>3</sup>	0.640 m <sup>3</sup>

DETALL ANCORATGE COLUMNA—ARQUETA TRANSVERSAL  
DE-4201

1. FEMELLES SUPERIORS SUBJECTACIÓ
2. FEMELLES INFERIORS ANVELLAMENT
3. OMPLEIRT AMB FORMIGÓ H=200 D'ARIÓ FI UN COP ANVELLAT EL SUPORT
4. TUB P.V.C. CORRUGATAT Ø15mm
5. CABLE NU DE COURE DE 35mm<sup>2</sup>
6. PLACA PRESA DE TERRA
7. PERN D'ACER F=111 UNE 36011
8. FORMIGÓ H=175
9. SORRA
10. FORMIGÓ H=175
11. PARET DE 15cm TOTXO MASSIS DE 5cm
12. GERO
13. TUB P.V.C. CORRUGATAT DOBLE CAPA Ø100 GRAU DE PROTECCIÓ 7
14. ARREBOSSAT I LLISCAT AMB MORTER M=60/g
15. CONJUNT MARC I TAPA DE FOSA TIPUS FS-300
16. TUB P.V.C. CORRUGATAT DOBLE CAPA Ø100

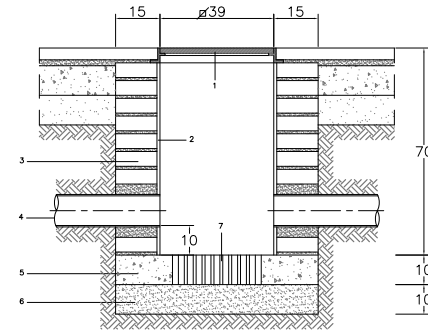

1. CONJUNT MARC I TAPA DE FOSA TIPUS FS-400
2. ARREBOSSAT I LLISCAT AMB MORTER M=60/A
3. PARET DE 15cm TOTXO MASSIS DE 5cm
4. 2 TUBS DE P.V.C. RIGITS (2xØAT) Ø150 GRAU DE PROTECCIÓ 7
5. FORMIGÓ H=175
6. SORRA
7. GERO

PERICÓ REGISTRE INSTAL·LACIONS  
DE-2001

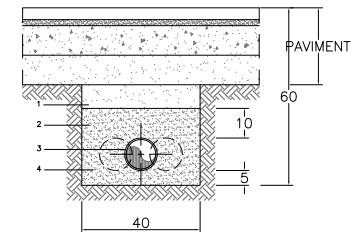

1. TOT-U ARTIFICIAL
2. SORRA
3. TUBS P.V.C. Ø100 GRAU PROTECCIÓ 7
4. CABLE NU DE COURE DE 35mm<sup>2</sup>

RASA TIPUS PAS DE CABLES SOTA VORERA  
DE-1201

PROMOTOR:  
Junta de Compensació de la Unitat d'Actuació Nº 19 del Pla  
General d'Ordenació Urbana de La Roca del Vallès

TÍTOL DEL PROJECTE:  
-PROJECTE D'URBANITZACIÓ-Unitat d'Actuació nº 19 del  
Pla General d'Ordenació Urbana de La Roca del Vallès



DATA:  
GENER 2015

L'AUTOR DEL PROJECTE:  
E.C.C. I.P.  
ELLIBRE M<sup>o</sup> JOU TURALLAS

ESCALES:  
S/E

0  
GRÀFIQUES

PLÀNOL:  
DETALLS CONSTRUCTIUS  
ENLLUMENAT PÚBLIC

Nº PLÀNOL:  
18  
1 de 2

Segons la llei 39/2015 del procediment administratiu podeu accedir a la següent url que l'indiquem per verificar aquest document

Codi Segur de Validació a0939d01b5a24aa9bce2f4606e61b7c7001

Data document: 11/12/2017

Url de validació <https://sedesimplifica01.abiscloud.com/abis/sidi/ax/idiarxabsaweb/castellano/asp/verificadorfirma.asp?nodeabsisini=027>

Metadades Origin: Origen administració Estat d'elaboració: Original



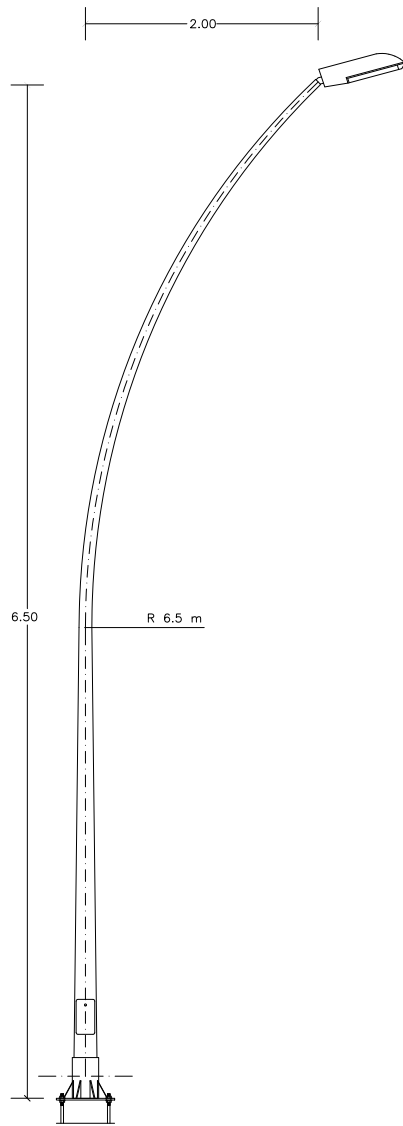

**DETALL BÀCUL D'ENLLUMENAT**  
S/E

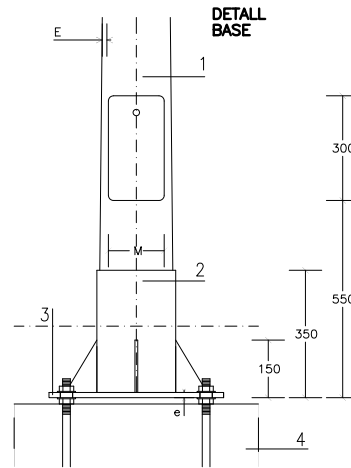

**VISTA POSTERIOR**

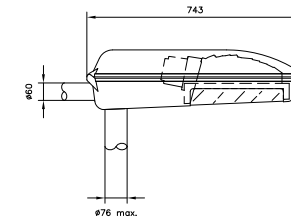
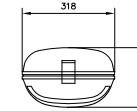

**SECCIÓ LONGITUDINAL**

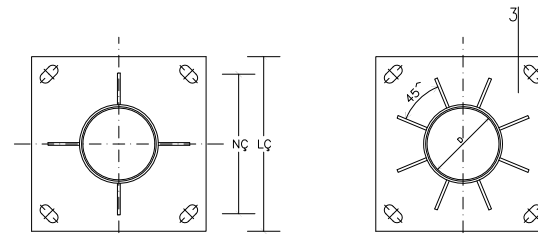

**SECCIÓ**  
BASE H = 7.5 / 9 / 10 m

**SECCIÓ**  
BASE H = 11 / 12 m

TIPUS	EQUIP (W)
EURO-2	VSAP 150
EURO-2	VSAP 250

**DETALL LLUMINÀRIA 'EURO 2'**  
S/E

- BÀCUL METÀL·LIC TRONCOCÒNIC POLIT AMB ACABAT DE BANY GALVANITZAT EN CALENT
- CINTURÓ DE REFORÇ e = 4 mm
- PLACA D' ANCORATGE D' ACER GALVANITZAT COLLADA AMB CARGOLS A TRAUS COLISOS
- FONAMENT AMB DAU DE FORMIGÓ DE DIMENSIONS SEGONS L' ALÇADA DE LA COLUMNA

H (m)	V (m)	d (mm)	D (mm)	E (mm)	M (mm)	LÇ (mm)	NC (mm)	e (mm)
10	2	60	207	4	130	500	350	15
12	2	60	211	4	136	500	350	15

PROMOTOR:  
Junta de Compensació de la Unitat d'Actuació N° 19 del Pla General d'Ordenació Urbana de La Roca del Vallès

TÍTOL DEL PROJECTE:  
-PROJECTE D'URBANITZACIÓ-Unitat d'Actuació n° 19 del Pla General d'Ordenació Urbana de La Roca del Vallès

**Laric**  
S.A. d'ENGINYERIA

DATA:  
GENER 2015

L'AUTOR DEL PROJECTE:  
E.C.C.I.P.  
LLIBRE M° JOU TURALLAS

ESCALES:  
S/E

0



PLÀNOL:  
DETALLS CONSTRUCTIUS  
ENLLUMENAT PÚBLIC

N° PLÀNOL:  
**18**  
2 de 2

Segons la llei 39/2015 del procediment administratiu podeu accedir a la següent url que l'indiquem per verificar aquest document

Codi Segur de Validació: **a0939d01b5a24aa9bce2f4606e61b7c7001**

Data document: 11/12/2017

Url de validació: <https://sedesimplifica01.abiscloud.com/absis/idi/arx/idiarxabsaweb/castellano/asp/verificadorfirma.asp?nodeabsisini=027>

Metadades: Origen: Origen administració Estat d'elaboració: Original



BAIXA TENSIÓ

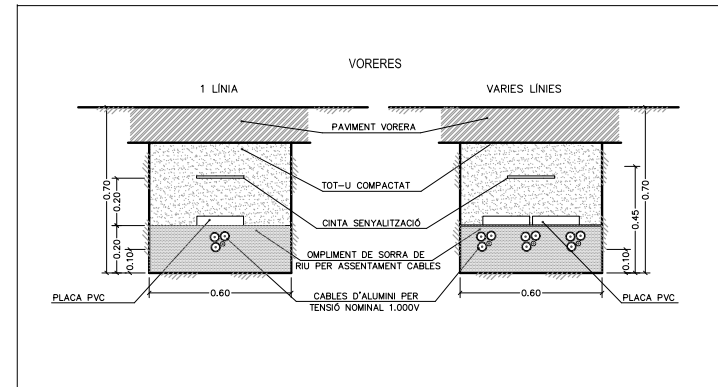
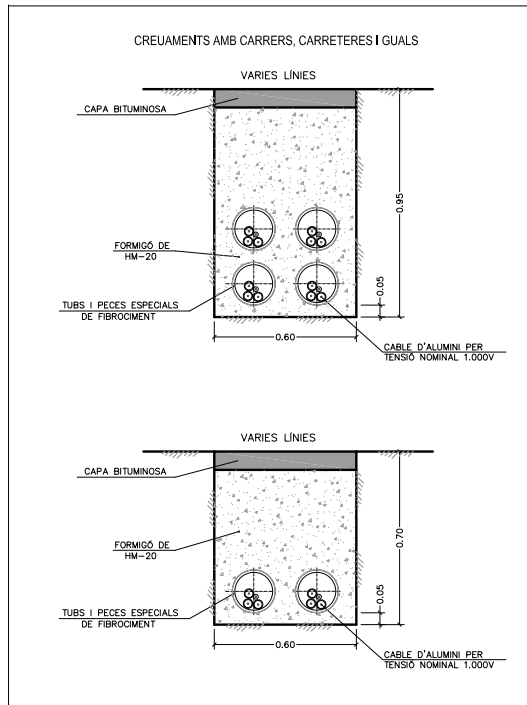

PROMOTOR: Junta de Compensació de la Unitat d'Actuació N° 19 del Pla General d'Ordenació Urbana de La Roca del Vallès	TÍTOL DEL PROJECTE: -PROJECTE D'URBANITZACIÓ-Unitat d'Actuació n° 19 del Pla General d'Ordenació Urbana de La Roca del Vallès		DATA: GENER 2015	L'AUTOR DEL PROJECTE: E.C.C. I.P. LLUIS M <sup>o</sup> JOU TURALLAS	ESCALES: 1 / 40		PLANOUL: DETALLS CONSTRUCTIUS ELECTRICITAT BT	Nº PLANOUL: 19 1 de 2
--	--	--	---------------------	---	--------------------	--	---	-----------------------------

Segons la llei 39/2015 del procediment administratiu podeu accedir a la següent url que l'indiquem per verificar aquest document

Codi Segur de Validació a0939d01b5a24a9bce2f4606e61b7c7001

Data document: 11/12/2017

Url de validació <https://sedesimplifica01.abiscloud.com/abis/idj/axj/diarixabsaweb/castellano/asp/verificadorfirma.asp?nodeabsisini=027>

Metadades Origen: Origen administració Estat d'elaboració: Original





2 CIRCUITS EN TERRA

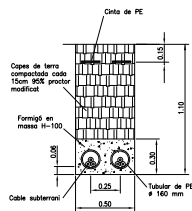

2 CIRCUITS EN TERRA

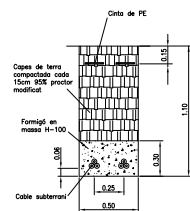

2 CIRCUITS EN FORMIGÓ

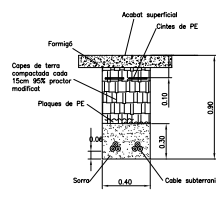

2 CIRCUITS EN TERRA (QUAL REFORÇAT)

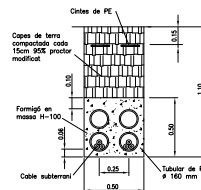

2 CIRCUITS EN VORERA

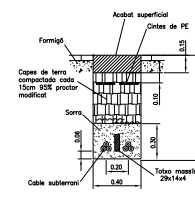

2 CIRCUITS EN FORMIGÓ

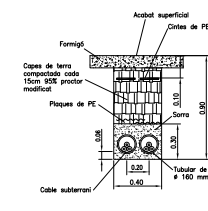

2 CIRCUITS EN CALÇADA

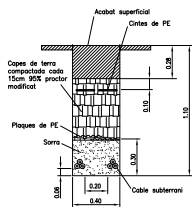

2 CIRCUITS EN CALÇADA (CREUAMENTS)

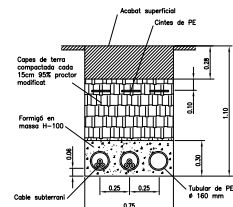

2 CIRCUITS EN VORERA

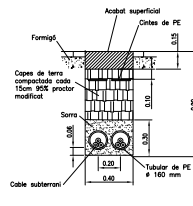

2 CIRCUITS EN VORERA

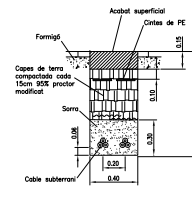

2 CIRCUITS EN VORERA

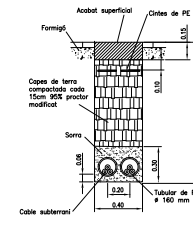

4 CIRCUITS EN VORERA

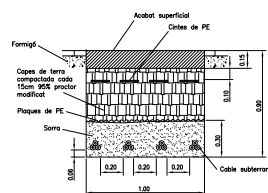

4 CIRCUITS EN VORERA (QUAL NORMAL)

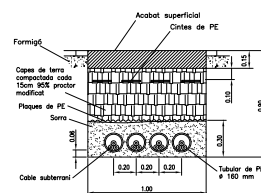

4 CIRCUITS EN VORERA

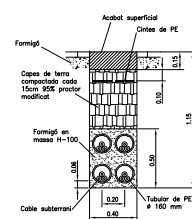

4 CIRCUITS EN TERRA

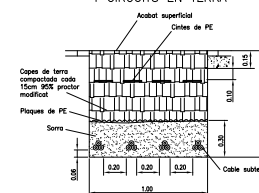

4 CIRCUITS EN CALÇADA

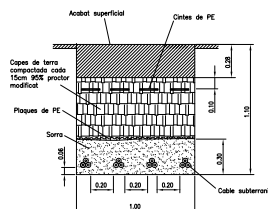

4 CIRCUITS EN CALÇADA (CREUAMENTS)

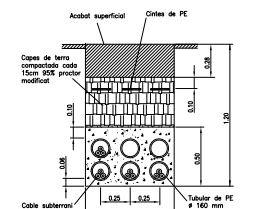

5 CIRCUITS EN CALÇADA (CREUAMENTS)

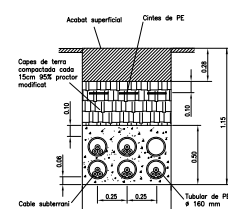

PROMOTOR:  
Junta de Compensació de la Unitat d'Actuació N° 19 del Pla General d'Ordenació Urbana de La Roca del Vallès

TÍTOL DEL PROJECTE:  
PROJECTE D'URBANITZACIÓ-Unitat d'Actuació n° 19 del Pla General d'Ordenació Urbana de La Roca del Vallès



DATA:  
GENER 2015

L'AUTOR DEL PROJECTE:  
E.C.C.I.P.  
LLUÍS M. JOU TURALLAS

ESCALES:  
1 / 40



PLÀNOL:  
DETALLS CONSTRUCTIUS  
ELECTRICITAT MT

N° PLÀNOL:  
19  
2 de 2

Segons la llei 39/2015 del procediment administratiu podeu accedir a la següent url que l'indiquem per verificar aquest document

Codi Segur de Validació a0939d01b5a24aa9bce2f4606e61b7c7001

Url de validació <https://sedesimplifica01.abiscloud.com/abis/idi/ax/idiarxabsaweb/castellano/asp/verificadorfirma.asp?nodeabsisin=027>

Metadades Origin: Origen administració Estat d'elaboració: Original

Data document: 11/12/2017



# SOCIETAT ANÒNIMA D'ENGINYERIA LARIX

ÀNGEL GUIMERÀ, 3, 2n-1a • Tel. 93 872 55 97 • Fax 93 875 17 06 • [larix@larix.es](mailto:larix@larix.es) • 08241 MANRESA (Barcelona)

	Segons la llei 39/2015 del procediment administratiu podeu accedir a la següent url que l'indiquem per verificar aquest document	
	Codi Segur de Validació	a0939d01b5a24aa9bce2f4606e61b7c7001
	Url de validació	<a href="https://sedesimplifica01.absiscloud.com/absis/di/arx/di/arxabsaweb/castellano/asp/verificadorfirma.asp?nodeabsisini=027">https://sedesimplifica01.absiscloud.com/absis/di/arx/di/arxabsaweb/castellano/asp/verificadorfirma.asp?nodeabsisini=027</a>
Metadades	Origen: Origen administració Estat d'elaboració: Original	

